



PowerTel 60 plus

Istruzioni
d'uso



Sommario

Questa pagina ribaltabile Le mostra un sommario mediante il Suo telefono.

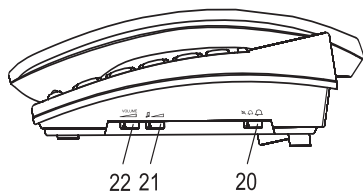
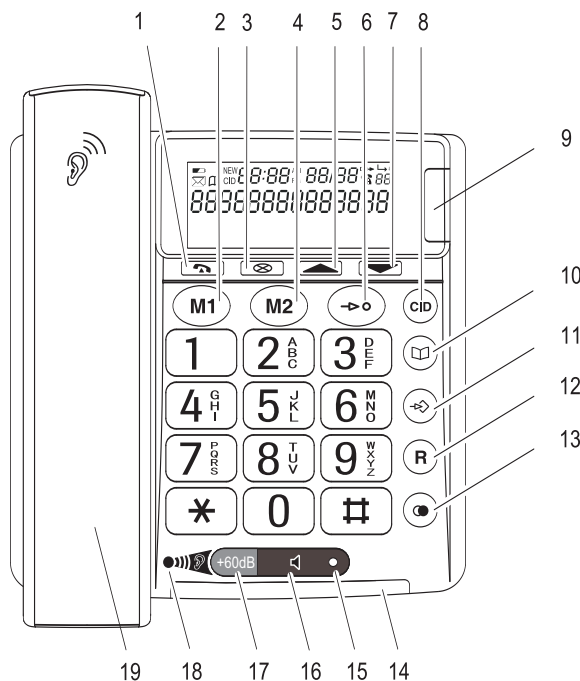

- 1 Tasto di selezione
- 2 Tasto di selezione diretta M1
- 3 Annullare / Memorizzare
- 4 Tasto di selezione diretta M2
- 5 Sfogliare verso l'alto
- 6 Tasto di selezione breve
- 7 Sfogliare verso il basso
- 8 Lista delle chiamate / interrompere
- 9 Visualizzazione nuova chiamata (vedi pag. 30)
- 10 Elenco telefonico
- 11 Memorizzare il numero
- 12 Tasto R
- 13 Ripetizione di selezione
- 14 LED „ Suona il telefono“
- 15 LED „Citofono acceso“
- 16 Tasto citofono
- 17 Amplificare il volume della cornetta
- 18 LED „ Volume della cornetta amplificato“
- 19 Impostazione del volume della cornetta (nascosto sotto la cornetta)
- 20 Impostazione volume del suono
- 21 Impostazione suono
- 22 Impostazione volume citofono



Mettere in funzione il telefono	6
Verificare il contenuto del pacchetto	6
Collegamento del telefono	7
Montaggio alla parete	9
Indicazioni sul display	11
Messa in funzione iniziale.....	12
Telefonare	16
Inserire un numero di chiamata e selezionare.....	16
Terminare la conversazione.....	16
Accettare una chiamata.....	17
Accendere/spegnere l'altoparlante	17
Accendere l'amplificazione del volume della cornetta	18
Impostare il volume della cornetta	18
Impostare il suono della cornetta	18
Impostare il volume del citofono	18
Selezionare un numero di chiamata con ripetizione di selezione	19
Selezionare un numero di chiamata dall'elenco delle chiamate	19

Scegliere un numero di chiamata dall'elenco telefonico	20
Selezionare un numero di chiamata con selezione breve	21
Selezionare un numero di chiamata a selezione diretta / chiamata di emergenza	22
Impostare il telefono	24
Volume del suono	24
Elenco telefonico	24
Selezione breve	28
Selezione diretta / Chiamata di emergenza	29
Elenco delle chiamate	30
Modificare le impostazioni di base	32
Impiego speciale	34
Appendice	36
Avvisi di sicurezza	36
Scopo d'uso del telefono	36
Luogo di posizionamento	36
Adattatore	37

Compatibilità con apparecchiature acustiche	37
Smaltimento.....	38
Ricerca ed eliminazione di errori.....	39
Manutenzione.....	40
Garanzia.....	40
Dichiarazione di conformità.....	41
Index.....	44
Note.....	46

Mettere in funzione il telefono

Mettere in funzione il telefono

Importante: La preghiamo innanzitutto di leggere le istruzioni di sicurezza a pagina 36 prima di mettere in funzione il telefono.

Attenzione: Questo telefono può riprodurre volumi altissimi con l'amplificatore attivato e con il regolatore del volume al massimo.

Molta attenzione nel cambio tra utenti con udito normale e udito ridotto.

Verificare il contenuto del pacchetto

Fanno parte del volume di consegna:

- 1 telefono (apparecchio da tavola)
- 1 cornetta
- 1 cavo con spirale per cornetta
- 1 adattatore
- 1 cavo di collegamento del telefono
- 1 supporto per montaggio a parete
- 1 istruzioni d'uso

Importante:

- Utilizzi l'adattatore incluso nel volume di consegna.
- Utilizzi solo il cavo di collegamento telefonico contenuto nel volume di consegna visto che l'apparecchio potrebbe non funzionare con un altro cavo di collegamento telefonico.

Collegamento del telefono

Per poter utilizzare **tutte le funzioni** del telefono come ad es. il **vivavoce** e il **volume amplificato del ricevitore**, è necessaria un'alimentazione di corrente (adattore e batterie/non in dotazione).

1. Inserisca le batterie nel comparto delle batterie aperto. Utilizzi esclusivamente batterie del tipo AA 1,5 V. Faccia attenzione alla polarità corretta! Chiuda il comparto delle batterie.

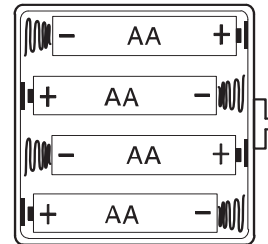

Faccia sempre attenzione al fatto che il telefono non sia collegato con il collegamento del telefono e/o il collegamento con l'adattatore, quando inserisce o sostituisce le batterie.

2. Colleghi il telefono come rappresentato sullo schizzo. Utilizzi solo il cavo del telefono contenuto nel volume di consegna visto che l'apparecchio eventualmente potrebbe non funzionare con un altro cavo di collegamento del telefono.

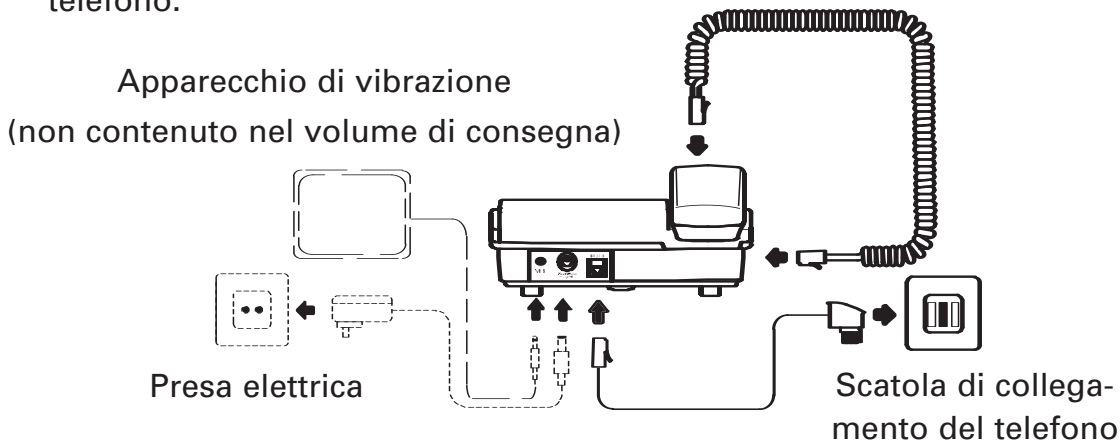

Per usare un apparecchio di vibrazione adeguato inserisca la presa dell'apparecchio di vibrazione nella scatola „Vibrat.“ del telefono. Non sono necessarie ulteriori impostazioni. L'apparecchio di vibrazione non fa parte del volume di consegna.

Montaggio alla parete

Il Suo telefono è adatto per essere montato alla parete. Per fissare il telefono servono due viti.

Inserisca le chiavi (1) del supporto per il montaggio alla parete (2) nelle scanalature (3) sul retro del telefono. Spinga il supporto per il montaggio alla parete (2) 10 mm verso l'alto fino a che non entri in modo acusticamente percepibile.

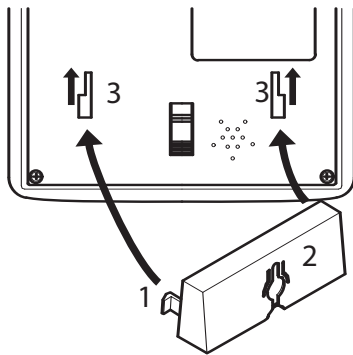

Avvertenza: Nel settore dei fori da eseguire non si devono trovare condotti (cavi, tubi, ecc.).

Esegua due fori nella distanza dei punti di appensione previsti e faccia fuoriuscire le viti dalla parete di 5 mm. Metta il telefono sulle viti dei punti di appensione e lo spinga un poco verso il basso.

Faccia ruotare i punti di appensione della cornetta (4) nella mensola della cornetta di 180° per poter appendere la cornetta.

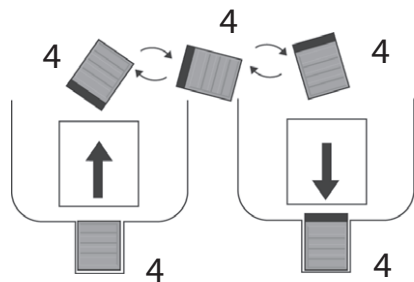

i

Indicazioni sul display



Sostituisca le batterie.

14:45

Visualizzazione dell'orario.

11/06

Visualizzazione della data.



Si trova nell'elenco telefonico.

CID

Si trova nell'elenco delle chiamate.

NEW

L'inserimento attuale nell'elenco delle chiamate è nuovo.



Diverse chiamate da questo collegamento.

↳
01

Visualizzazione del numero della posizione nell'elenco delle chiamate.

TOT. : XX

Vi sono XX inserimenti nell'elenco delle chiamate.

NUOVO: XX

Vi sono XX nuovi inserimenti nell'elenco delle chiamate.

Messa in funzione iniziale

Quando collega per la prima volta il telefono con adattatore con una presa o sostituisce le batterie, Le vengono automaticamente richieste diverse impostazioni di base.

Se queste configurazioni vengono interrotte durante il primo avvio, ad es. alzando il ricevitore, è possibile eseguirle in un secondo momento (vedi pagina 32).

Sul display lampeggia ITALIANO (stato di fornitura).

Selezioni con  o  la lingua desiderata.

Prema  per salvare le impostazioni.

Sul display appare CONTRASTO LCD.

Selezioni con  o  un'impostazione (1 2 3 4).

Prema  per salvare le impostazioni.

Sul display appare **IMP DATA/ORA** e lampeggiano le „ore“.



Con  o  inserisca un'ora e prema .

Con  o  inserisca i minuti e prema .



Con  o  inserisca il giorno e prema .

Con  o  inserisca il mese e prema .

Sul display lampeggia **TONI** (selezione toni).

Con  o  selezioni la procedura di selezione. Per la maggior parte dei collegamenti la selezione del tono (preimpostazione) costituisce la procedura di selezione corretta: normalmente non deve apportare modifiche. Prema semplicemente .

Sul display lampeggia **TEMPO DI FLASH.**

Con  o  selezioni eventualmente il tempo flash adeguato per il Suo collegamento. Per la maggior parte dei collegamenti 100 ms (preimpostazione) costituisce l'impostazione corretta; non deve apportare modifiche.

Prema semplicemente .

Ora il Suo telefono è pronto per il funzionamento. Vede il display senza movimento.



Può modificare in ogni momento queste impostazioni. Informazioni ulteriori a riguardo le ritrova nel capitolo „Impostare il telefono“ a pagina 32.

Telefonare

Telefonare

Inserire un numero di chiamata e selezionare

Per chiamare qualcuno può:

- innanzitutto alzare la cornetta e poi inserire il numero di chiamata.
 - inserire un numero di telefono e poi alzare la cornetta.
- o
- inserire un numero di chiamata o premere il tasto  o il tasto .
- L'altoparlante viene acceso e il numero di chiamata viene selezionato (per il funzionamento del vivavoce è necessario l'alimentatore/batterie).
- Durante la conversazione viene indicata la durata della conversazione.

Terminare la conversazione

Per terminare la conversazione può:

- riattaccare la cornetta.
- o
- premere il tasto  nel caso di una conversazione mediante altoparlante (si illumina la lampadina rossa nel tasto).

Accettare una chiamata

Alzi la cornetta o prema il tasto .

Accendere/spegnere l'altoparlante

Durante una conversazione telefonica condotta con la cornetta può commutare verso funzionamento con altoparlante (è necessario l'alimentatore/batterie).

A questo scopo prema il tasto  e riattacchi dunque la cornetta.

Se desidera continuare la conversazione con la cornetta, basta alzarla.

La preghiamo di attenersi a quanto segue:

- **Durante il funzionamento dell'altoparlante la Sua lingua viene trasmessa dal microfono all'apparecchio da tavola. Parli ad una distanza di fino a 50 cm in direzione della parte anteriore dell'apparecchio da tavola.**
- **Vengono anche trasmessi rumori elevati nel Suo ambiente. Essi possono limitare la comprensione della Sua lingua presso il Suo interlocutore.**

Accendere l'amplificazione del volume della cornetta

Il volume della cornetta può essere aumentato a +60 dB (è necessario l'alimentatore/batterie). A questo scopo preme il tasto .

Si illumina l'indicazione  „acceso“.

Avvertenza: Questo volume potrebbe danneggiare l'udito di persone con udito normale!

Impostare il volume della cornetta

Può adattare il volume della cornetta con un regolatore girevole (19) (vedi pagina anteriore ribaltabile).

Impostare il suono della cornetta





Può adattare il suono della cornetta con un regolatore a spingimento (21) con l'attivazione dell'amplificazione a +60dB (vedi pagina anteriore ribaltabile).

Impostare il volume del citofono

Può adattare il volume del citofono con un regolatore a spingimento (22) (vedi pagina anteriore ribaltabile).





Selezionare un numero di chiamata con ripetizione di selezione

Il telefono memorizza il numero di telefono selezionato per ultimo.



- Alzi innanzitutto la cornetta o prema il tasto  e poi il tasto .
- o
- Prema prima il tasto  e alzi dunque la cornetta o prema il tasto .

Selezionare un numero di chiamata dall'elenco delle chiamate

Nell'elenco delle chiamate vengono salvate chiamate non accettate. Trova ulteriori informazioni nella sezione „Elenco delle chiamate“ a pagina 30.





- Alzi innanzitutto la cornetta o prema il tasto , selezioni dunque l'inserimento desiderato con i tasti  e  e prema dunque .

o





- Selezioni innanzitutto l'inserimento desiderato con i tasti  e  e alzi dunque la cornetta o prema il tasto .

Scegliere un numero di chiamata dall'elenco telefonico

Informazioni per creare e salvare inserimenti nell'elenco telefonico Le trova nella sezione „elenco telefonico“ a pagina 24.





- Alzi innanzitutto la cornetta e prema il tasto .
- Prema il tasto , selezioni l'inserimento desiderato con i tasti  e  e prema .

o

- Prema innanzitutto il tasto , selezioni l'inserimento desiderato con i tasti  e  e alzi dunque la cornetta o prema il tasto .







Selezionare un numero di chiamata con selezione breve

Le informazioni riguardante il salvataggio di numeri di telefono sotto forma di selezione breve si trovano nella sezione „Selezione breve“ a pagina 28.

- Alzi innanzitutto la cornetta e prema il tasto .
- Prema il tasto di selezione breve  e poi il tasto per la posizione di memorizzazione (0 ... 9).
- o
- Prema innanzitutto il tasto di selezione breve  e poi il tasto per la posizione di memorizzazione (0 ... 9).
- Alzi poi la cornetta e prema il tasto .

Selezionare un numero di chiamata a selezione diretta / chiamata di emergenza

Mediante i tasti di selezione diretta / chiamata di emergenza può richiedere il supporto di servizi di chiamate d'emergenza domestica o di determinate persone. Informazioni relative al salvataggio di numeri di selezione diretta / di emergenza si trovano nella sezione „Selezione diretta / chiamata di emergenza“ a pagina 29.

- Alzi innanzitutto la cornetta e prema il tasto .
- Prema il tasto di chiamata di emergenza  o .
- o
- Prema prima il tasto di chiamata di emergenza  o .
- Alzi poi la cornetta e prema il tasto .

Avviso: I numeri di chiamata memorizzati sui tasti di selezione diretta / chiamata di emergenza non possono essere cancellati. Quando si salvano nuovi numeri di chiamata i vecchi inserimenti vengono sovrascritti.

Impostare il telefono

Impostare il telefono

Volume del suono

Può adattare il volume del suono con un regolatore a spingimento (20) (vedi pagina ribaltabile anteriore).

Elenco telefonico

Nell'elenco telefonico si possono salvare 32 numeri di chiamata con i rispettivi nomi.

- Per tutti numeri di telefono inserisca sempre il prefisso per poter associare le chiamate locali in entrata ad un inserimento nell'elenco telefonico.
- Se la capacità di memorizzazione è piena, il display nel corso del prossimo salvataggio mostra un messaggio secondo cui la memoria è piena. Per creare dello spazio, deve prima cancellare un altro inserimento.
- Gli inserimenti dell'elenco telefonico sono riportati in ordine alfabetico. Per accedere direttamente all'inserimento dell'elenco telefonico desiderato, prema la lettera iniziale rispettiva.

Inserire nomi





Sui tasti numerici sono indicate delle lettere. Premendo diverse volte sul rispettivo tasto si possono inserire lettere, cifre e simboli.

Può inserire spazi vuoti con il tasto  .







Può cancellare caratteri con  .

Per inserire due volte di seguito la stessa lettera, prema innanzitutto una volta la lettera rispettiva. Poi attenda fino a che il cursore (riga lampeggiante) non sia saltato avanti di una posizione. Inserisca dunque nuovamente la lettera.





Creare inserimenti nell'elenco telefonico

- Prema  .
- Prema  e confermi SALVA? con  .
- Inserisca il numero di telefono e prema  .
- Inserisca il nome e prema  .





Modificare inserimenti nell'elenco telefonico

- Prema innanzitutto , selezioni dunque l'inserimento desiderato con  e .
- Prema  per ca. 3 secondi e confermi MODIFICA? con .
- Inserisca il numero di telefono nuovo e prema .
- Inserisca il nuovo nome e prema .

Cancelarle singole voci dall'elenco telefonico

- Prema innanzitutto , selezioni dunque l'inserimento desiderato con  e .
- Prema . Sul display appare CANCELLA?.
- Prema  per ca. 4 secondi. L'inserimento viene cancellato.

Cancellare tutte le voci dell'elenco telefonico

- Prema innanzitutto , selezioni dunque l'inserimento desiderato con  e .
- Prema  per ca. 4 secondi.

Sul display appare CANCELLA TUTTO?.



- Prema nuovamente  per ca. 4 secondi.

Avviso: Se desidera interrompere la procedura, prema il tasto CID.

Selezione breve

Può salvare 10 numeri di telefono sui tasti numerici 0 - 9.

Salvare la selezione breve

- Prema  .
- Inserisca il numero di telefono e prema  .
- Inserisca il nome e prema  .
- Prema il tasto numerico, su cui salvare la selezione breve.



Avviso: Informazioni sulla chiamata con selezione breve si trovano a pagina 21.

Avviso: I numeri di chiamata con selezione breve memorizzati non possono essere cancellati. Quando si salvano nuovi numeri di chiamata i vecchi inserimenti vengono sovrascritti.

Selezione diretta / Chiamata di emergenza

Può utilizzare i tasti di selezione diretta **M1** e **M2** quale selezione diretta e/o quale posizioni di memorizzazione per una chiamata d'emergenza. In questo modo si risparmia il „percorso allungato“ attraverso l'elenco telefonico o la selezione breve.

Salvare i numeri di selezione diretta / di chiamata d'emergenza

- Prema .
- Inserisca il numero di chiamata e prema .
- Inserisca il nome e prema .
- Prema il tasto di selezione diretta **M1** o **M2** su cui salvare la selezione diretta.

Avviso: I numeri di chiamata memorizzati sui tasti di selezione diretta / chiamata di emergenza non possono essere cancellati. Quando si salvano nuovi numeri di chiamata i vecchi inserimenti vengono sovrascritti.



Elenco delle chiamate

Avviso: Per poter usufruire di questa funzione, il Suo collegamento deve avere a disposizione il trasferimento del numero di chiamata. Per ulteriori informazioni contatti il Suo gestore di rete.





Se il Suo collegamento ha a disposizione il trasferimento del numero di chiamata (CLIP), il numero di chi chiama e/o il nome dell'interlocutore Le viene indicato nel momento in cui suona il telefono se esiste una voce nell'elenco telefonico per questo numero di telefono. Se l'interlocutore durante il trasferimento del suo numero di chiamata lo nasconde o non è disponibile per altri motivi, viene visualizzato il rispettivo messaggio. Il numero di telefono allora non può essere visualizzato e dunque neppure essere salvato nell'elenco delle chiamate.

Quando il display si trova in stand-by Lei può notare quante sono le chiamate nell'elenco delle chiamate e quante di esse sono NUOVE (non ancora viste). In totale 32 numeri di chiamate vengono salvati nell'elenco delle chiamate. Il LED rosso lampeggiante visualizza che sono state salvate nuove chiamate nell'elenco delle chiamate. **Questo LED lampeggia finché registra la presenza di voci non visualizzate. Per arrestare il lampeggiamento, premere ripetutamente il tasto** .





Visualizzare il numero di chiamata nell'elenco delle chiamate

- Prema  e selezioni un inserimento con  e .





Salvare un numero di chiamata nell'elenco delle chiamate nell'elenco telefonico

- Prema  e selezioni un inserimento con  e .
- Prema  e confermi con COPIA NUMERO? con .

Cancellare singoli inserimenti













- Prema  e selezioni un inserimento con  e .
- Prema . Sul display appare CANCELLA?.
- Prema  per ca. 4 secondi. L'inserimento viene cancellato.

Cancellare l'elenco completo delle chiamate

- Prema  e selezioni un inserimento con  e .
- Prema  per ca. 4 secondi.
Sul display appare CANCELLA TUTTO?.
- Prema  nuovamente per ca. 4 secondi.

Modificare le impostazioni di base

Può modificare le impostazioni della prima messa in funzione (vedi pagina 12), se è necessario per il Suo collegamento telefonico o se desidera collegare il telefono con un impianto di telecomunicazione.

- Prema  per ca. 5 secondi. **Il menù si apre.**
- Appare l'impostazione attuale per la lingua del display.
- Modifichi l'impostazione con  e  e prema 
o prema semplicemente  per mantenere l'impostazione attuale.
- Viene visualizzata l'impostazione attuale del contrasto sul display.
- Modifichi l'impostazione con  e  e prema 
o prema semplicemente  per mantenere l'impostazione attuale.
- Viene visualizzata l'impostazione per data e ora.
- Modifichi eventualmente ore, minuti, giorno e/o mese con  e 
e prema 



o prema semplicemente  per mantenere l'impostazione attuale.

- Viene visualizzata l'impostazione della procedura di selezione.

- Modifichi l'impostazione con  e  e prema 

o prema semplicemente  per mantenere l'impostazione attuale.

- Viene visualizzata l'impostazione per il tempo flash.

- Modifichi l'impostazione con  e  e prema 

o prema semplicemente  per mantenere l'impostazione attuale.

Procedura di selezione - per la maggior parte dei collegamenti l'impostazione selezione tono / DTMF (TONO) costituisce la procedura di selezione corretta. In casi eccezionali, ad esempio nel funzionamento in combinazione con un impianto di telecomunicazione potrebbe essere necessario commutare verso la selezione ad impulsi (PULS).

Tempo flash - Per l'uso di caratteristiche di prestazione nella rete analogica risulta corretto il tempo flash di 100 ms. Nel caso ad es. del funzionamento in combinazione con un impianto di telecomunicazione potrebbe comunque essere necessario impostare un tempo flash di 300 o 600 ms. Per ulteriori informazioni La preghiamo di consultare le istruzioni d'uso dell'impianto.

Impiego speciale

Funzionamento in combinazione con un impianto telefonico

Se mette in funzione il Suo telefono in combinazione con un impianto telefonico (se ad esempio deve selezionare „0“ per prendere una linea ufficiale), per le funzioni d'intermediazione offerte dall'impianto, usi il tasto  .

Per la lunghezza del Suo segnale flash richiesto dal Suo impianto La preghiamo di consultare la documentazione del Suo impianto telefonico.

Inserire pausa di selezione

Se desidera inserire una pausa di selezione all'interno di un numero di telefono, prema il tasto  sul punto rispettivo.

Usufruire di servizi di gestori di rete

Con il Suo telefono può anche usufruire di servizi di gestori di rete quale „bus-sare“ o „conferenza“. La preghiamo di richiedere informazioni presso il Suo gestore di rete per ottenere i dettagli in merito.

Appendice

Appendice

Avvisi di sicurezza

Legga attentamente le istruzioni d'uso e Le conservi per bene.

Scopo d'uso del telefono

Questo telefono analogico è previsto per il collegamento a una rete telefonica o a un impianto di telefonia privato. Tutti gli altri usi sono scorretti. Modifiche o ristrutturazioni autonome non sono ammesse. Non deve assolutamente aprire l'apparecchio e ripararlo autonomamente.

Luogo di posizionamento

La preghiamo di attenersi a quanto segue:

- Posizioni il Suo telefono su una superficie piana e diritta e/o lo fissi alla parete.
- Monti i cavi di collegamento evitando la formazione di trappole su cui inciampare.
- Si assicuri che la presa con l'adattatore sia accessibile in ogni momento per poter disconnettere rapidamente l'apparecchio dalla rete.
- Mantenga una distanza di ca. 1 metro dagli altri apparecchi elettronici al fine di evitare interferenze reciproche.
- Eviti sollecitazioni causate da fumo, polvere, urti, sostanze chimiche, umidità, calore o insolazione diretta.

Adattatore

Attenzione: Utilizzi esclusivamente l'adattatore contenuto nel volume di consegna visto che altri adattatori potrebbero danneggiare il telefono. Non deve bloccare l'accesso all'adattatore con mobili o altri oggetti.

L'adattatore contenuto nel volume di consegna corrisponde ai requisiti del design ecologico dell'UE per i prodotti a funzionamento elettrico (direttiva CEE 32 del 2005).

Il consumo energetico per questo è notevolmente ridotto sia in condizioni di funzionamento che di disponibilità rispetto agli adattatori di modelli più vecchi.



- Energiesparend
- Economisant l'énergie
- A risparmio di energia
- Energy efficient

Compatibilità con apparecchiature acustiche

Questo telefono è compatibile con la maggior parte delle apparecchiature acustiche in commercio. A causa del nostro ampio spettro di ausili acustici non possiamo dunque garantire che questo telefono sia utilizzabile completamente con ogni tipo di apparecchio acustico.

Importante: Con l'"amplificazione" accesa, il livello del volume di questo telefono può essere molto alto. Per questo si deve fare attenzione quando questo telefono viene utilizzato anche da persone con udito normale.

Smaltimento

E' obbligata/o a smaltire correttamente i prodotti d'uso. Il simbolo qui a lato riportato sul Suo telefono indica che gli apparecchi elettrici ed elettronici e le batterie usati devono essere smaltiti separatamente dai rifiuti domestici.



Smaltisca gli apparecchi elettrici o elettronici presso il punto di raccolta di un gestore adeguato addetto allo smaltimento.

Smaltisca le batterie presso il rivenditore di batterie o i punti di raccolta competenti che mettono a disposizione i rispettivi contenitori.

Smaltisca i materiali d'imballaggio ai sensi delle prescrizioni locali.



Ricerca ed eliminazione di errori

Se ha problemi con il Suo telefono, controlli innanzitutto i seguenti avvisi. In caso di problemi tecnici e diritti di garanzia si rivolga al Suo rivenditore specializzato.

La durata di garanzia ammonta a 2 anni.

Conversazione telefonica impossibilitata

- Linea telefonica collegata in modo scorretto o disturbata. Utilizzi esclusivamente il cavo di collegamento telefonico contenuto nel volume di consegna.

Alcune funzione, ad es. l'amplificazione di +60 dB o quello del citofono, non funzionano più.

- Controlli l'adattatore.
- Controlli se le batterie sono inserite correttamente, se il tipo di batteria corrisponde e se non sono scariche.

Non funziona la visualizzazione del numero di telefono

- La visualizzazione del numero di telefono è un servizio aggiuntivo del Suo gestore di rete. La preghiamo di richiedere ulteriori informazioni al Suo gestore di rete.
- Chi chiama ha nascosto il proprio numero di telefono durante la chiamata.

Manutenzione

- Pulisca la superficie dell'apparecchio sempre con una pezza morbida e priva di peluzzi.
- Non utilizzi mai detergenti e solventi.

Garanzia

Gli apparecchi di AMPLICOMMS vengono prodotti e controllati secondo le procedure di produzione più innovative. L'uso di materiali selezionati con attenzione e di tecnologie altamente sviluppate garantisce un funzionamento privo di disturbi e un ciclo di vita lungo. Le condizioni di garanzia non si applicano se la causa del disturbo nell'apparecchio va ricondotta al gestore della rete telefonica o a un eventuale impianto secondario interconnesso. La garanzia non si applica alle batterie ricaricabili, gli accumulatori o i pacchetti di batterie impiegate nei prodotti. La durata di garanzia ammonta a 24 mesi a partire dalla data d'acquisto.

All'interno del periodo di garanzia tutte le carenze riconducibili a errori di materiale o di produzione vengono eliminate gratuitamente. Il diritto di garanzia si estingue dopo interventi del compratore o di terzi. Danni causati da uso o maneggio scorretti, posizionamento o conservazione errati, collegamenti scorretti o installazione errata, forza maggiore o altri influssi esterni non sono contenuti nella prestazione di garanzia.

Ci riserviamo il diritto di riparare o sostituire parti difettose in caso di reclami e/o di mettere a disposizione un apparecchio sostitutivo. Parti o apparecchi sostituiti diventano di nostra proprietà.

Diritti di risarcimento danni sono esclusi almeno che al produttore non si dimostri di aver agito con premeditazione e grave negligenza.

Se il Suo apparecchio dovesse evidenziare un difetto durante il periodo di garanzia, La preghiamo di rivolgersi al negozio in cui ha acquistato il Suo apparecchio AMPLICOMMS, presentando il Suo scontrino di acquisto. Tutti i diritti di garanzia secondo queste normative sono da far valere esclusivamente presso il rivenditore specializzato.

Due anni dopo l'acquisto dei prodotti non si possono più far valere diritti di garanzia.

Dichiarazione di conformità

Quest'apparecchio corrisponde ai requisiti della direttiva UE:



Direttiva UE 1999 / 5 riguardante gli impianti radio e le installazioni di telecomunicazione e il riconoscimento reciproco della loro conformità.

La conformità con la direttiva sopra citata viene confermata con il simbolo CE sull'apparecchio.

La dichiarazione di conformità completa la puo scaricare gratuitamente dal nostro sito web allo www.amplicomms.com .

Elenco delle voci

Elenco delle voci

A

Accendere/spegnere	
l'altoparlante	17
Accettare una chiamata	17
Adattatore	37
Amplificazione	18
Apparecchiature acustiche	37
Avvisi di sicurezza	36

C

Cancellare singole voci dall'elenco telefonico	26
Cancellare tutte le voci dell'elenco telefonico	27
Chiamata di emergenza	22, 29
Collegamento	7
Contenuto del pacchetto	6
Creare inserimenti nell'elenco telefonico	25

D

Dichiarazione di conformità	41
---------------------------------------	----

E

Elenco delle chiamate	19, 30
Elenco telefonico	20, 24

G

Garanzia	40
--------------------	----

I

Impianto telefonico	34
Impostare il suono della cornetta	18
Impostare il volume del citofono .	18
Impostare il volume della cornetta	18
Impostazioni di base	32
Indicazioni sul display	11
Inserire nomi	25
Inserire un numero di chiamata e selezionare	16

L		Scopo d'uso del telefono	36
	Luogo di posizionamento		36
M		Selezione breve	21, 28
	Manutenzione	Selezione diretta	22, 29
	Messa in funzione iniziale	Servizi di gestori di rete	34
	Modificare inserimenti nell'elenco telefonico	Smaltimento	38
	Montaggio alla parete		9
P		T	
	Pausa di selezione	Telefonare	16
	Problemi	Tempo flash	33
	Procedura di selezione	Terminare la conversazione	16
R		V	
	Ricerca ed eliminazione di errori .	Visualizzare il numero di chiamata nell'elenco delle chiamate	30
	Ripetizione di selezione	Volume del suono	24
		Volume della cornetta	18
		Volume di consegna	6
S			
	Salvare un numero di chiamata nell'elenco delle chiamate nell'elenco telefonico		31



Note



Vendita: Audioline GmbH, D-41460 Neuss

07/2013 – Edizione 2.0

